

Пн



Схема розташування земельної ділянки у планувальній структурі частини району



Земельна ділянка за межами населених пунктів,
Долинська сільська рада, Запорізького району, Запорізької області



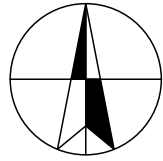
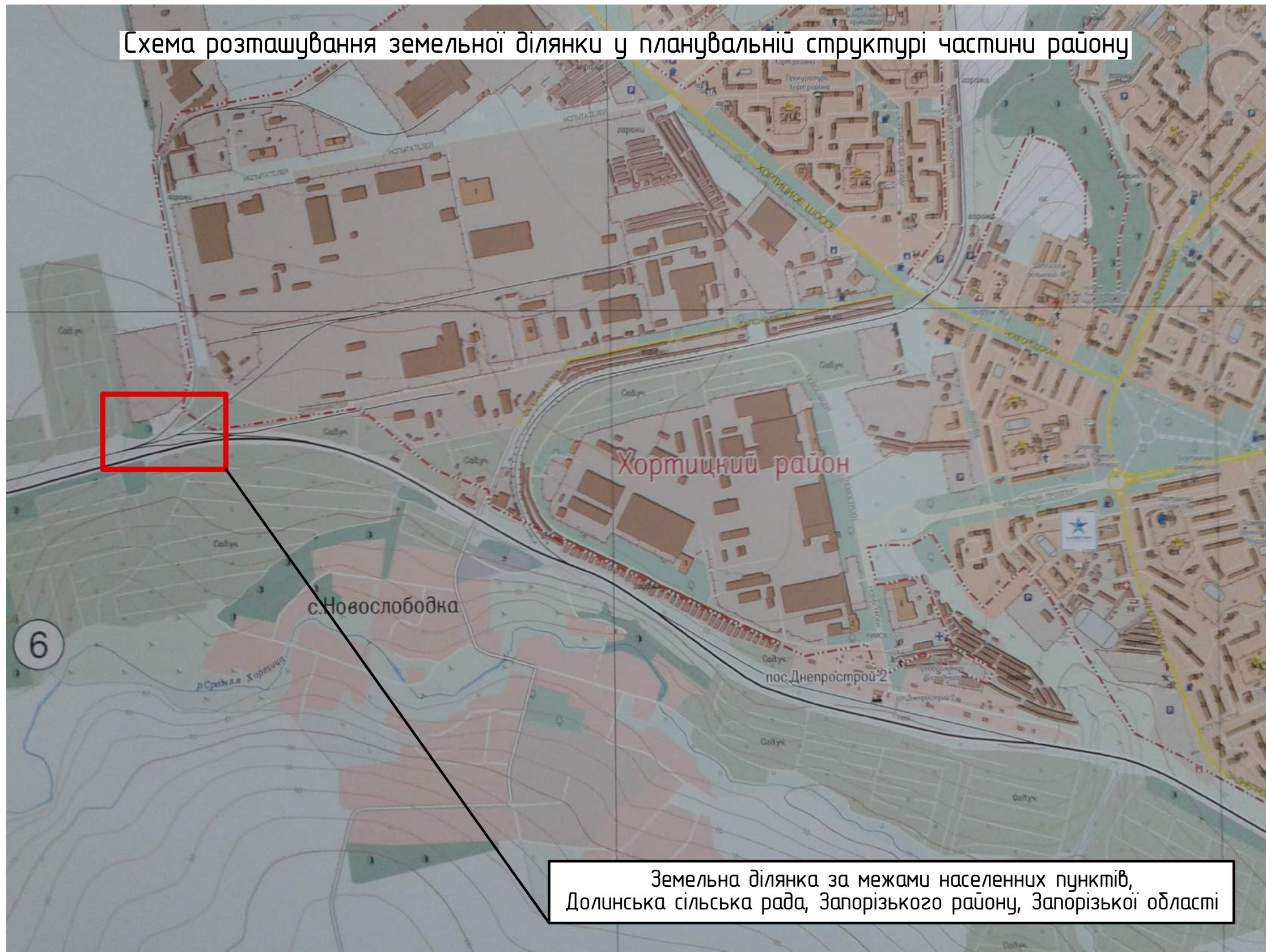

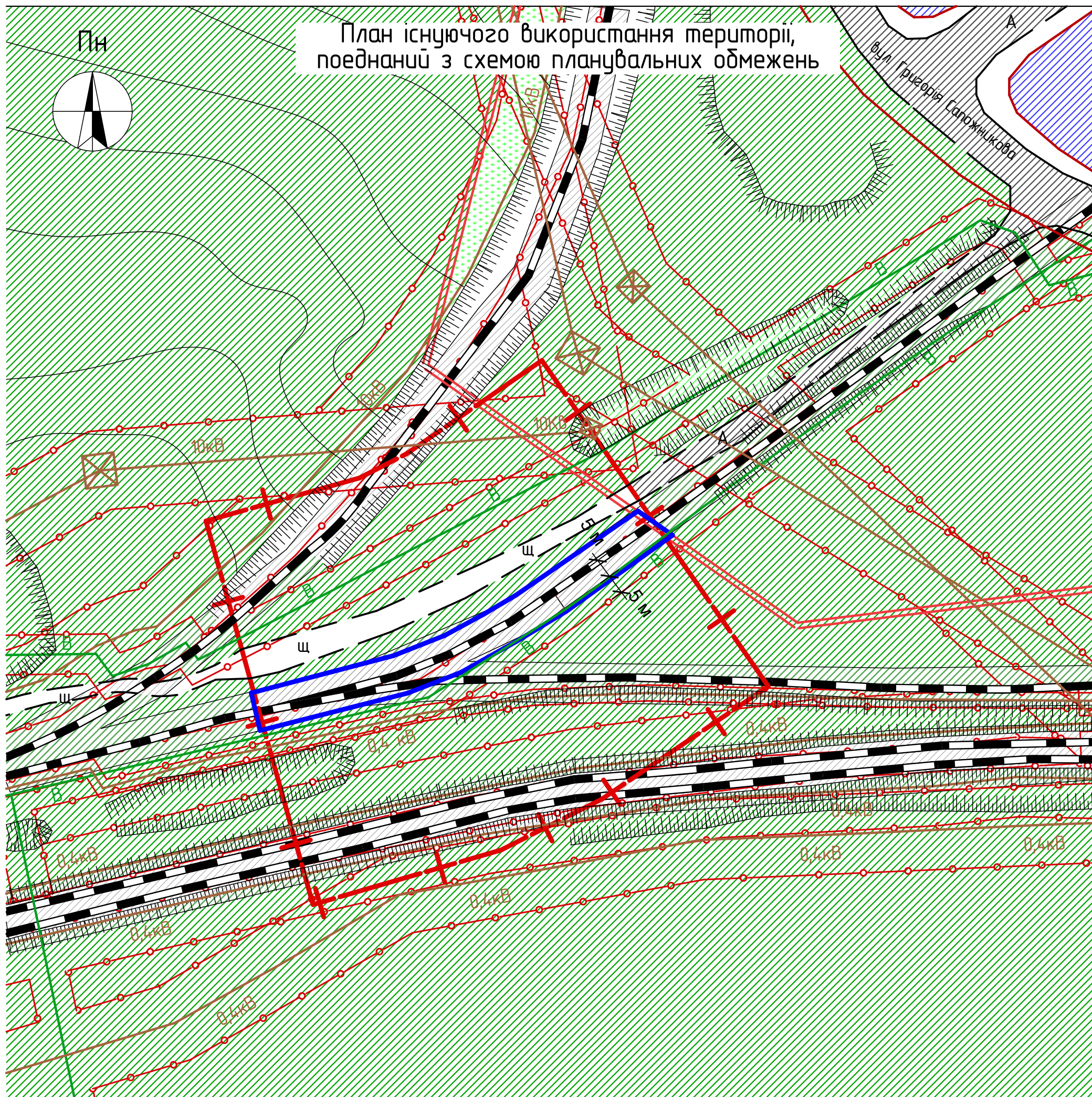







Змін. інв. №
Підпис та дата
Інв. № об.

						300915				
						Замовник: Запорізька районна державна адміністрація				
						ДП окремої території з метою розміщення залізничної колії станції "Промислова" площею 0,1200 га на земельній ділянці, розташованій на території Долинської сільської ради за межами населених пунктів, за поштовою адресою: с. Новослободка, вул. Залізнична, 1-з				
Змін.	Кільк.	Арк.	№ док.	Підп.	Дата	Детальний план території		Стадія	Аркуш	Аркушів
								ДПТ	1	
Директор	Прудка С. О.					Схема розташування земельної ділянки у планувальній структурі частини району		ПП "СТИЛЬ"		
ГАП	Прудка І. А.									
Перевірив	Прудка І. А.									
Розробив	Прудкий М. С.									



План існуючого використання території,
поєднаний з схемою планувальних обмежень

Умовні позначення

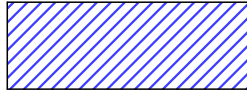
-  межа міста Запоріжжя
-  охоронна зона
-  червона лінія вулиць
-  межа проектування ДПТ
-  межа земельної ділянки згідно з витяга ДЗК КН 2322183500:06:001:0031
-  *кВ існуюча повітряна ЛЕП
-  існуючий водопровід
-  існуючі дороги без твердого покриття
-  існуючі дороги з твердим покриттям
-  існуючі під*здні колії
-  смуга відведення залізничної колії
-  існуюча зелена загального користування
-  існуюча промислова зона м. Запоріжжя

Примітка:
 1. Згідно ДБН 360-92** п. 7.8 санітарно-захисна зона під*їздних шляхів складає - 50 м.
 2. Згідно ДБН 360-92** таблиця 8.5а* охоронна зона повітряного ЛЕП 0,4 кВ - 10 м.
 3. Згідно ДБН 360-92** додаток 8.1 охоронна зона водопровіду складає - 5 м.

Змін. інв. №
Підпис та дата
Інв. № об.

						300915		
						Замовник: Запорізька районна державна адміністрація		
						ДП окремої території з метою розміщення залізничної колії станції "Промислова" площею 0,1200 га на земельній ділянці, розташованій на території Долинської сільської ради за межами населених пунктів, за поштовою адресою: с. Новослободка, вул. Залізнична, 1-3		
Змін.	Кільк.	Арк.	№ док.	Підп.	Дата			
						Детальний план території		
						Стадія	Аркуш	Аркушів
						ДПТ	2	
Директор	Прудка С. О.					План існуючого використання території, поєднаний з схемою планувальних обмежень (існуючий)		
ГАП	Прудка І. А.							
Перевірив	Прудка І. А.							
Розробив	Прудкий М. С.							
						ПП "СТИЛЬ"		

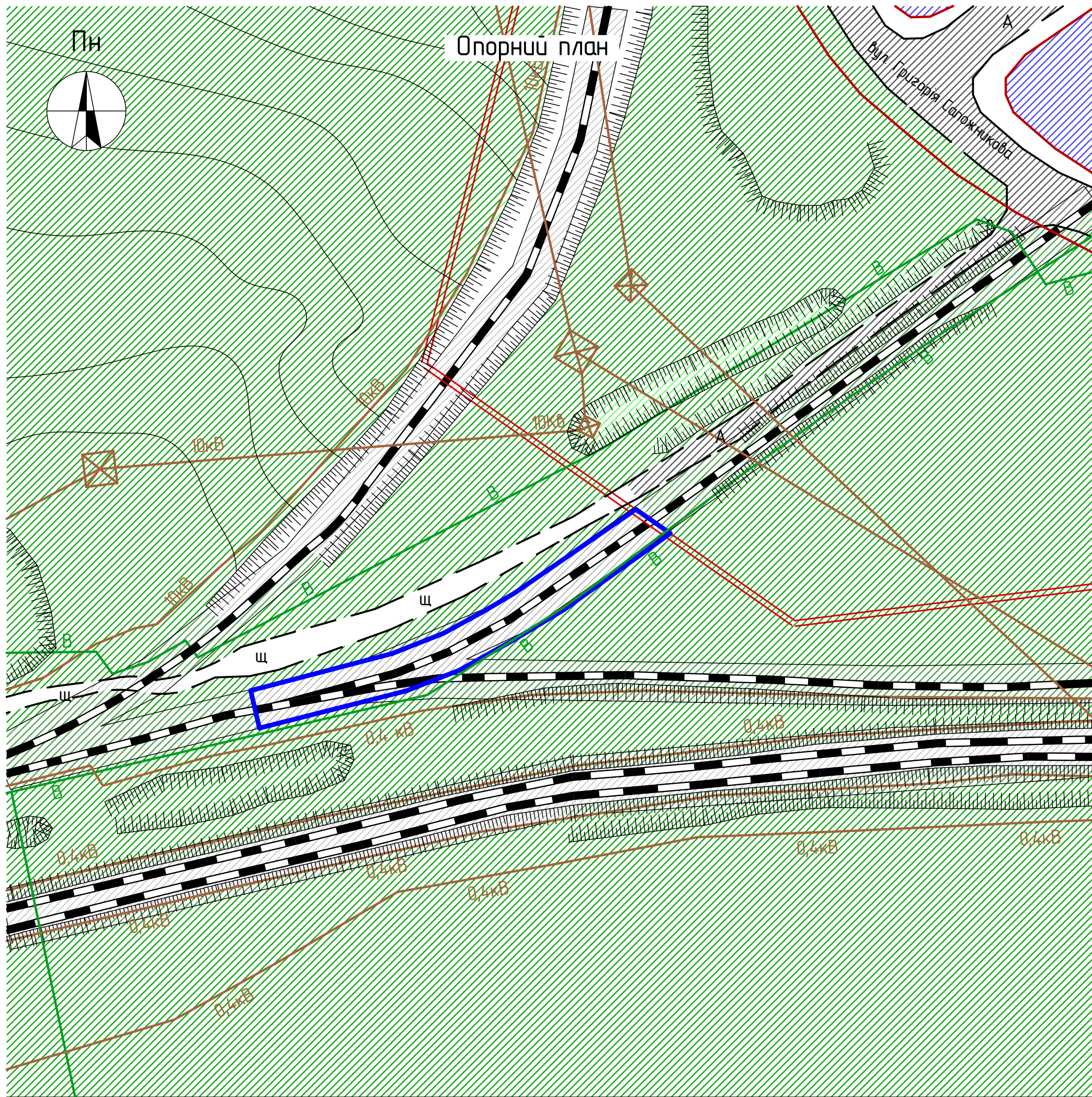

Умовні позначення

- межа міста Запоріжжя
- межа земельної ділянки згідно з витяга ДЗК КН 2322183500:06:001:0031
- червона лінія вулиць
- *кВ існуюча повітряна ЛЕП
- В існуючий водопровід
- щ існуючі дороги без твердого покриття
- А існуючі дороги з твердим покриттям
- існуючі під*здні колії
- смуга відведення залізничної колії
- існуюча зелена загального користування
- існуюча промислова зона м. Запоріжжя

Змін. інв. №
 Підпис та дата
 інв. № об.

						300915
Замовник: Запорізька районна державна адміністрація						
ДП окремої території з метою розміщення залізничної колії станції "Промислова" площею 0,1200 га на земельній ділянці, розташованій на території Долинської сільської ради за межами населених пунктів, за поштовою адресою: с. Новослободка, вул. Залізнична, 1-3						
Змін.	Кільк.	Арк.	№ док.	Підп.	Дата	
Детальний план території						Стадія
ДПТ						Аркуш
ДПТ						3
Детальний план території						Аркуші
Опорний план						ПП "СТИЛЬ"
Директор		Прудка С. О.				
ГАП		Прудка І. А.				
Перевірив		Прудка І. А.				
Розробив		Прудкий М. С.				

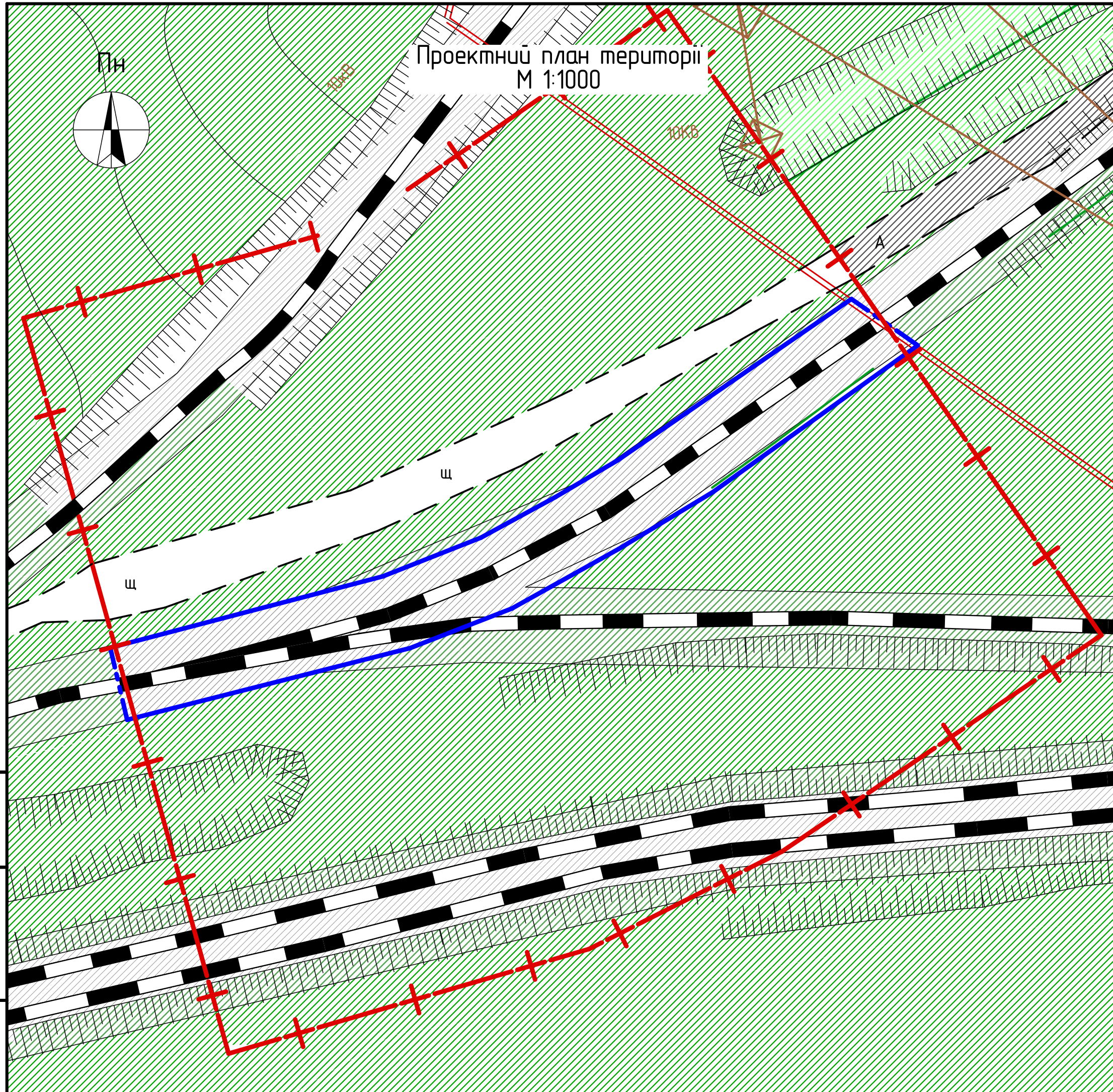

Проектний план території
М 1:1000









Експлікація будівель та споруд

№ по плану	Найменування будівлі (споруди)	Координати кута квадрату буд. сітки	Примітки
1	Під*здна коля		існуюча

Техніко - економічні показники

Найменування	Од. вим.	Кількість
Загальна площа ділянки	га	0,1200
Під*здна коля	м	113,0

Умовні позначення

-  межа міста Запоріжжя
-  межа земельної ділянки згідно з витяга ДЗК КН 2322183500:06:001:0031
-  існуючі дороги без твердого покриття
-  існуючі дороги з твердим покриттям
-  існуючі під*здні колії
-  смуга відведення залізничної колії
-  існуюча зелена загального користування
-  межа проектування ДПТ

Змін. інв. №
Підпис та дата
Інв. № об.

						300915		
						Замовник: Запорізька районна державна адміністрація		
						ДПТ окремої території з метою розміщення залізничної колії станції "Промислова" площею 0,1200 га на земельній ділянці, розташованій на території Долинської сільської ради за межами населених пунктів, за поштовою адресою: с. Новослободка, вул. Залізнична, 1-3		
Змін.	Кільк.	Арк.	№ док.	Підп.	Дата			
						Детальний план території		
						Стадія	Аркуш	Аркушів
						ДПТ	4	
						Проектний план території М 1:1000		
						ПП "СТИЛЬ"		
Директор		Прудка С. О.						
ГАП		Прудка І. А.						
Перевірив		Прудка І. А.						
Розробив		Прудкий М. С.						

Пн



Схема інженерної підготовки території та вертикального планування (існуючий стан)



Змін. інв. №
Підпис та дата
Інв. № об.

						300915		
						Замовник: Запорізька районна державна адміністрація		
						ДП окремої території з метою розміщення залізничної колії станції "Промислова" площею 0,1200 га на земельній ділянці, розташованій на території Долинської сільської ради за межами населених пунктів, за поштовою адресою: с. Новослободка, вул. Залізнична, 1-з		
Змін.	Кільк.	Арк.	№ док.	Підп.	Дата			
						Детальний план території		
						Стадія	Аркуш	Аркушів
						ДПТ	5	
						Схема інженерної підготовки території та вертикального планування (існуючий стан)		
						ПП "СТИЛЬ"		
Директор		Прудка С. О.						
ГАП		Прудка І. А.						
Перевірив		Прудка І. А.						
Розробив		Прудкий М. С.						

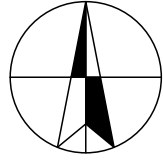
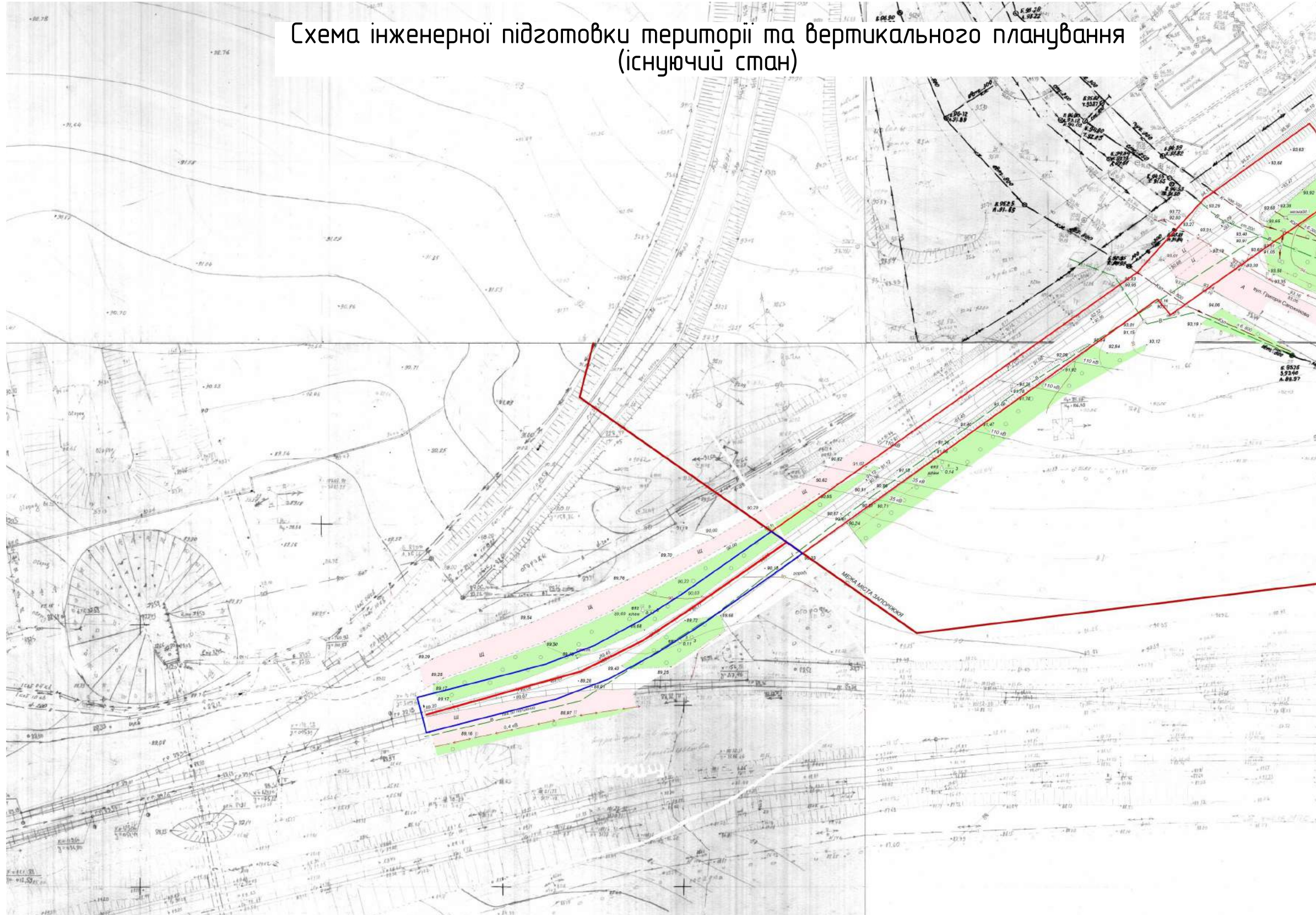
Креслення поперечних профілів

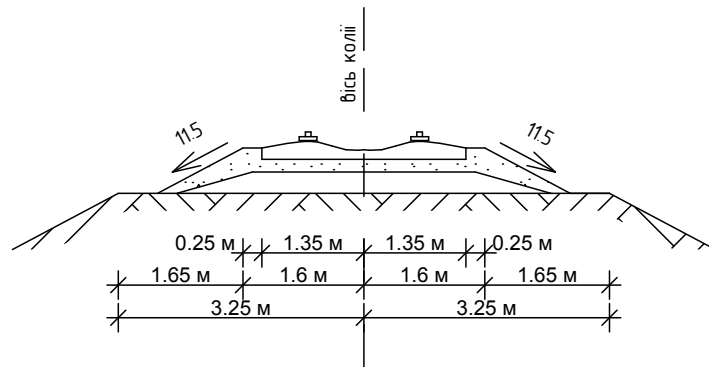

Примітка:
1. Дивись спільно з листом 5

Змін. № об.	Підпис та дата	Змін.	Кільк.	Арк.	№ док.	Підп.	Дата	300915				
								Замовник: Запорізька районна державна адміністрація				
Змін. № об.	Підпис та дата	Змін.	Кільк.	Арк.	№ док.	Підп.	Дата	ДП окремої території з метою розміщення залізничної колії станції "Промислова" площею 0,1200 га на земельній ділянці, розташованій на території Долинської сільської ради за межами населених пунктів, за поштовою адресою: с. Новослободка, вул. Залізнична, 1-з				
								Детальний план території		Стадія	Аркуш	Аркушів
								Креслення поперечних профілів		ДПТ	6	
										ПП "СТИЛЬ"		

Детальний план території

Стадія

Аркуш

Аркушів

ДПТ

6

Креслення поперечних профілів

ПП "СТИЛЬ"

Директор Прудка С. О.

ГАП Прудка І. А.

Перевірив Прудка І. А.

Розробив Прудкий М. С.